





## INSTRUCȚIUNI DE UTILIZARE

### Catarg din aluminiu pentru steag

#### AVERTISMENTE GENERALE:

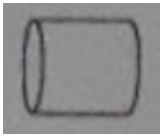
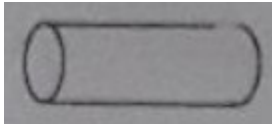
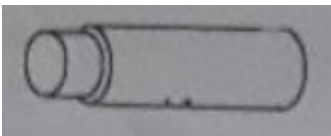
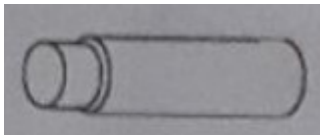
- pregătiți cutia cu mărfuri pe o suprafață plană și deschideți-o cu grijă pentru a nu deteriora mărfurile din interior
- verificați dacă pachetul conține toate piesele enumerate
- apoi verificați toate piesele pentru a vă asigura că niciuna dintre ele nu prezintă semne de deteriorare sau defecte - dacă vreo piesă lipsește sau prezintă semne de deteriorare, contactați imediat vânzătorul, nu asamblați și nu utilizați produsul
- în cazul în care asamblați un produs din piese defecte și ulterior acesta este deteriorat etc., această deteriorare nu poate fi acoperită de garanție
- utilizați întotdeauna produsul în conformitate cu scopul său principal, niciodată altfel - nu este o jucărie pentru copii, deci copiii nu trebuie să se afle în apropiere nesupravegheați în timpul montajului
- Nu lăsați copiii să manipuleze produsul nesupravegheați.
- citiți cu atenție aceste instrucțiuni înainte de instalare
- z bezpečnostních důvodů umístěte stožár vždy do volného prostoru, nikdy do těsné blízkosti stromů či budov
- păstrați o distanță de siguranță față de firele electrice
- acest catarg nu este proiectat pentru condiții meteorologice extreme, cum ar fi vânturi puternice, furtuni. Za nepříznivého počasí je nutné stožár uklidit
- din aceste motive nu recomandăm construirea pe malul mării sau în zonele muntoase.
- nu utilizați steaguri mai mari de 2,25 m<sup>2</sup>
- steagul trebuie scos la fiecare 6-8 săptămâni pentru a fi curățat pentru a asigura longevitatea produsului.
- să se solicite autorităților competente orice autorizație de construcție

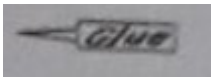
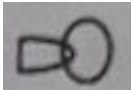
LISTA DE PIESE:

Carcasă pentru înfigerea în pământ		1
Parte din catarg I		1
Parte din catarg II		1
Parte din catarg		4
Șuruburi		2
Prindere de frânghie		1
Cursor de siguranță		1
Carabina		2
Capac terminare		1
11 m franghie		1

Lipiciul nu este inclus!

## MATERIALE ȘI INSTRUMENTE NECESARE:

- 1 rolă de bandă adezivă rezistentă
- foarfece
- lopată, sapă
- beton
- tijă de lemn pentru amestecare (aproximativ 1 m)
- poloboc
- surubelnita
- lipici rapid

### PASUL 1:

În primul rând, asamblați catargul doar pentru un test, astfel încât să vă fie clară ordinea și să vă asigurați că toate piesele se potrivesc bine între ele. Vezi imaginea de mai jos.

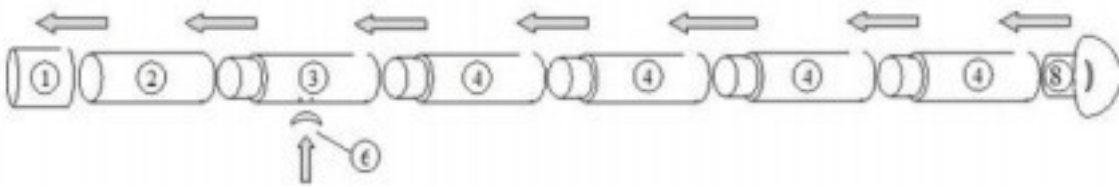

### PASUL 2:

Pentru ca betonul să nu pătrundă în interiorul carcasei pe care o introduceți în pământ, aceasta trebuie să fie bine etanșată în toate direcțiile cu bandă adezivă, vezi imaginea de mai jos.

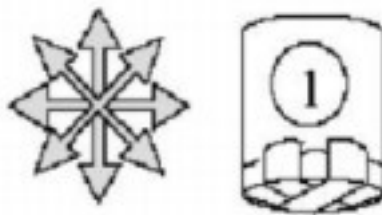

### PASUL 3:

În funcție de rezistența solului, groapa excavată trebuie să aibă aproximativ 85 x 85 x 80 cm. Dacă solul este nisipos, va fi nevoie de o groapă mai mare.

#### PASUL 4:

Introduceți cutia fără capac și fără fund (aproximativ 70 x 70 x 80 cm) în gaură. Puteți folosi lemn, plastic sau carton foarte rezistent.



#### PASUL 5:

Conectați partea inferioară a stâlpului I cu manșonul care urmează să fie înfipt în pământ. Secțiunea de catarg este acoperită cu bandă adezivă. Acum umpleți cofrajul cu beton. Aveți grijă să nu înecați manșonul de stâlp în beton, dacă betonul intră, instalarea ulterioară va fi foarte dificilă. Mutați stâlpul de lemn prin beton până când sunteți sigur că nu există bule de

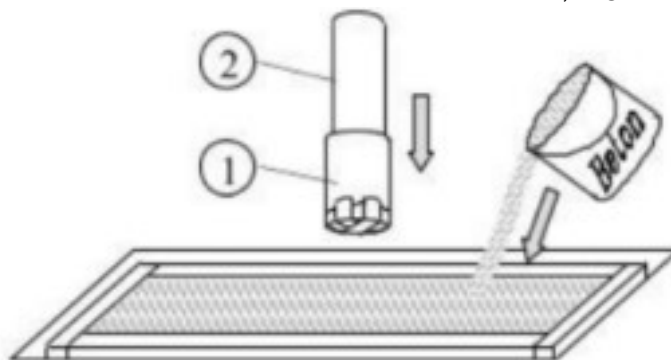

aer.

#### PASUL 6:

Acum trebuie să se folosească polobocul pentru a se asigura că catargul este perpendicular. Chiar și o mică abatere atunci când manșonul este înfipt în pământ poate cauza o înclinare a întregului catarg. În primul rând, îndepărtați cu grijă partea inferioară a catargului I din carcasa care urmează să fie înfipt în pământ, deoarece greutatea acestuia ar putea afecta poziția carcasei. Apoi neteziți suprafața soclului și lăsați betonul să se întărească. Acest lucru necesită cel puțin 24 de ore.

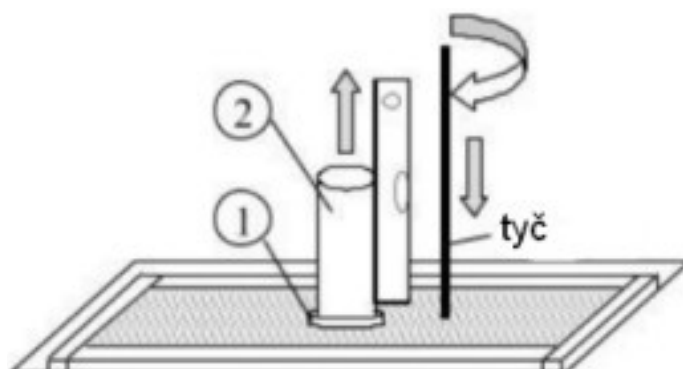

### PASUL 7:

Ataşați mânerul de frânghie la cealaltă parte a catargului. Înşurubați cu grijă cele două şuruburi furnizate în găuri și picurați intrările de filet cu lipici înainte de a le înşuruba complet. Manipulați lipiciul instant cu grijă. Sigilați mai întâi un şurub și apoi celălalt şurub. Strângeți ferm, având grijă să nu strângeți prea tare.

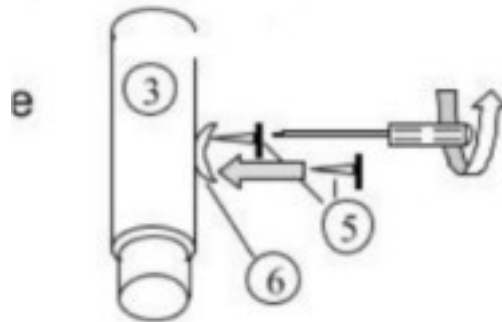

### PASUL 8:

După ce betonul s-a întărit, îndepărtați cofrajul și umpleți marginile cu pământ.

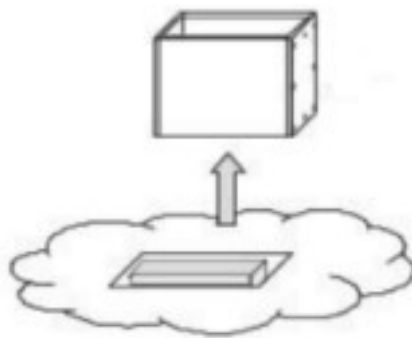

### PASUL 9:

Asamblați catargul în conformitate cu etapa 1 și așezați capacul de capăt în partea superioară a catargului. Capacul de capăt nu se înşurubează.

### PASUL 10:

Pentru a atăşa în mod corespunzător steagul la coarda de urcare, acesta trebuie să fie trecut prin ochiurile carabinierelor. Faceți un nod la o distanță de 5,4 m de la începutul frânghiei, iar cel de-al doilea nod trebuie să fie aproximativ de mărimea steagului. Agățați carabinierile cu noduri în buclele steagului. Steagul poate fi acum ridicat și frânghia poate fi atașată la cârlig.

