











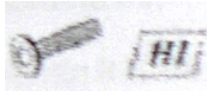



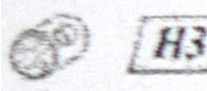



MANUAL MASĂ DE FOTBAL M02634 - RO

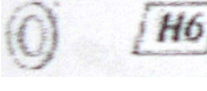
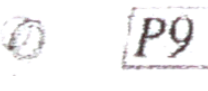





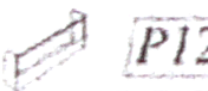

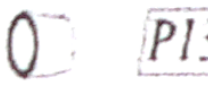
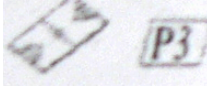

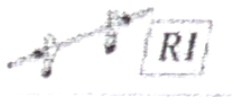
Vă mulțumim că ați cumpărat o masă de fotbal pliabilă de la noi. Sperăm că va satisface așteptările dumneavoastră și că vă veți distra pe cinste în timpul jocurilor. Pentru a vă asigura că masa de fotbal își îndeplinește scopul și nu își reduce durata de viață, vă rugăm să citiți cu atenție următoarele instrucțiuni.

AVERTISMENT! Doi adulți sunt necesari pentru a asambla masa de fotbal!!!

Lista piese

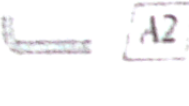
	Denumire	Cantitate		Denumire	Cantitate
	Șuruburi 1/4mm x 27mm	18ks		Picioare	2ks
	Șuruburi cu cap plat W/P4 40mm	12ks		Picioare	2ks
	Șuruburi în cruce	4ks		Traverse picioare	2ks
	Șuruburi 1/4mm x 30mm	4ks		Traverse picioare	2ks
	Șuruburi cu cap plat 25mm	4ks		Protecție sub placa terenului de joc	2ks
	Garnituri negre 1/4mm	22ks		Orificiu pentru aruncarea mingilor	2ks
	Șuruburi în cruce	12ks		Contor de puncte	2ks
	Șuruburi cu cap plat W/P4 40MM	4ks		Mânere	8ks
	Pereți laterali	2ks		Poartă	2ks
	Capete	2ks		Protecție pentru capătul tijei	8ks
	Planșa de joc	1ks			

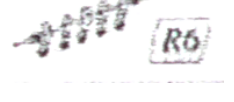
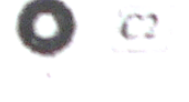
	Tijă cu 2 jucători gazdă	1ks		Tijă cu portarul gazdelor	1ks
	Tijă cu 2 jucători oaspeți	1ks		Tijă cu portarul oaspeților	1ks
	Tijă cu 3 jucători oaspeți	1ks		Bila	2ks
	Tijă cu 3 jucători oaspeți	1ks		Cheie Inbus	1ks
	Tijă cu 5 jucători gazdă	1ks		Piuliță din cauciuc	16ks
	Tijă cu 5 jucători oaspeți	1ks		Garnituri	16ks

ATENȚIE:

Înainte de a asambla masa de fotbal, vă rugăm să citiți cu atenție aceste instrucțiuni pentru a vă familiariza cu procedura de asamblare și cu piesele individuale.

1. Găsiți un loc plat, curat și suficient de spațios pentru a monta mingea de fotbal. Vă recomandăm să lăsați cartonul pe suprafața de joc în timp ce asamblați mingea de fotbal pentru a nu o deteriora.
2. Așezați partea P1 cu susul în jos și furnirul în față (așa cum se arată în imagine). Orificiul de aruncare a mingii va fi mai aproape de sol. Aliniați tijele în același mod, așa cum se poate vedea în imagine. Vă rugăm să țineți cont de poziția orificiilor care se află în capăt. Acestea sunt capetele mânelor barelor. Există patru mâner pentru fiecare parte, așa că este important să aliniați tijele exact așa cum se arată în imaginea de mai jos. Nu uitați că placa va fi inversată.

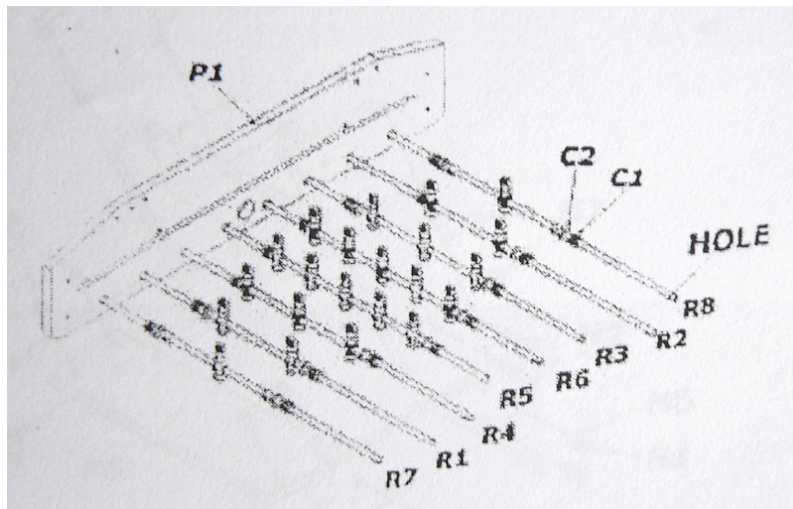

3. Așezați placa în canelurile din pereții laterali, așa cum se arată în imagine.
4. După ce placa este așezată, plasați piesele de protecție P8 cu ajutorul șurubului H9 și a șuruburilor în cruce H3 pe pereții laterali P1 pentru a le consolida, așa cum se arată.

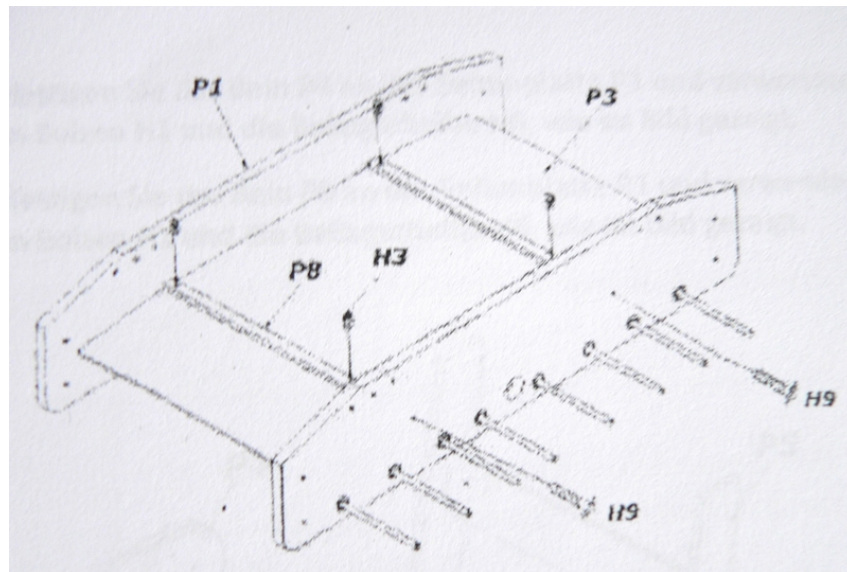

5. Introduceți panourile laterale P2 între panourile laterale și fixați-le cu șuruburile și șaibele H1 și H6. Asigurați-vă că colțurile sunt în unghi drept unul față de celălalt pentru a evita deteriorarea ulterioară a mesei.

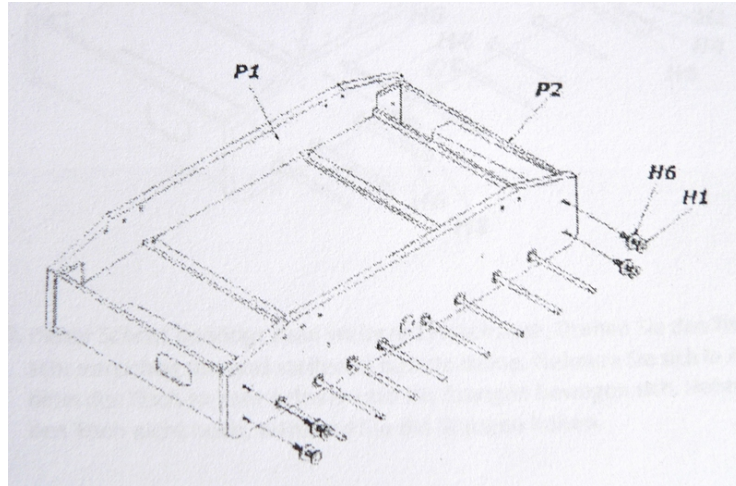

6. Introduceți tija transversală P7 între picioarele P5 și fixați-o cu ajutorul șuruburilor transversale H7. Și apoi, din lateral, folosiți șuruburi H2, așa cum se arată în imagine.
7. Atașați traversa piciorului P6 la piciorul P4 și apoi înșurubați-o la P6 cu ajutorul șurubului transversal H7. Apoi, utilizați șurubul H2 și șaiba pentru a fixa așa cum se arată.

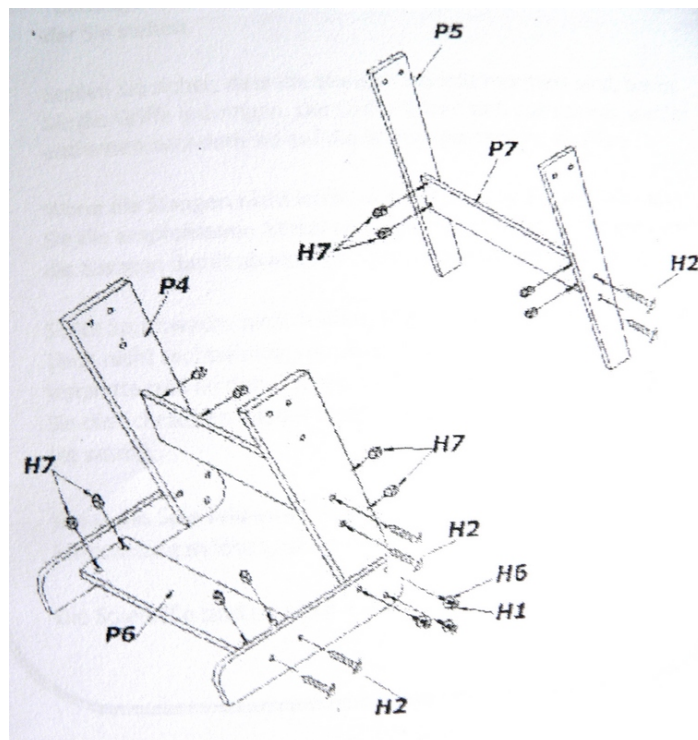

8. Fixați piciorul P4 pe placa P1 cu ajutorul șuruburilor H1 și al șaibei H6 (a se vedea imaginea).
9. Fixați piciorul P5 pe placa P1 cu ajutorul șuruburilor H1 și a șaibelor H6, a se vedea imaginea.

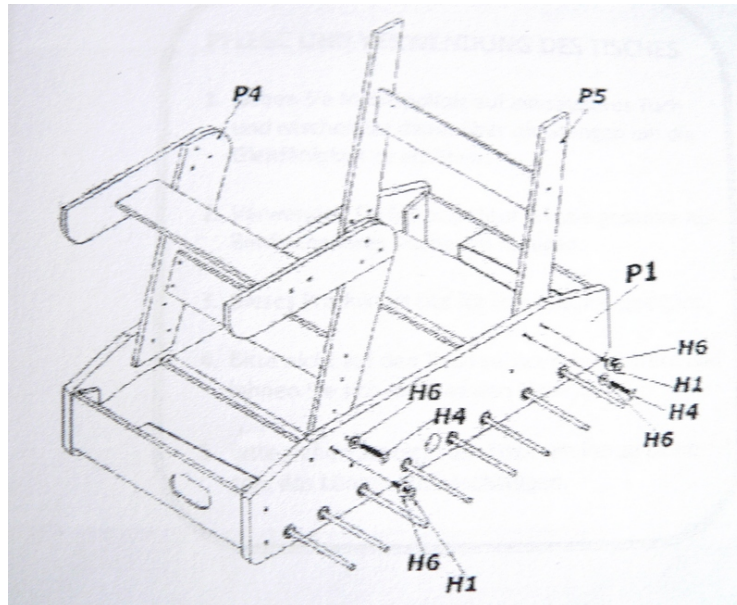

10. Acest pas necesită încă doi ADULȚI. Ridicați masa și întoarceți-o cu mare grijă pe picioare. Efectuați această mișcare cu mare, mare atenție, deoarece masa este grea și picioarele se pot mișca.
11. Fixați contoarele de puncte la capetele plăcii cu ajutorul șurubului H5.
12. Plasați găurile în centrul planșei P1 pentru ca mingile să fie introduse.
13. Așezați cele 8 mânere P11, câteva picături de săpun pe bare vor face mai ușoară plasarea.
14. Puneți capacele de protecție pe cealaltă parte a tijelor.

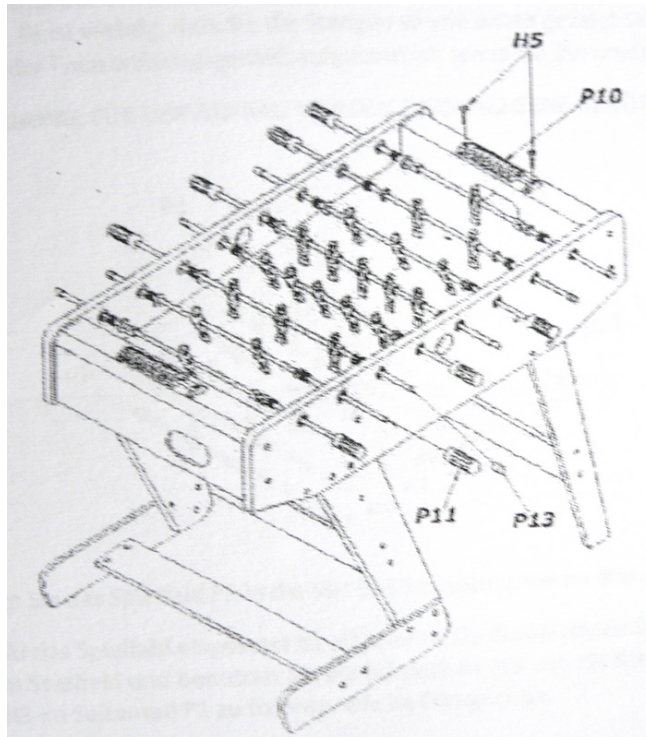

15. Masa se pliază atunci când slăbiți șurubul H4
16. După ce masa este pliată, pliați piciorul P4 și fixați-l cu ajutorul șurubului H4.
17. Felicitări, tocmai ați asamblat o masă de fotbal. Vă dorim mult succes și distracție pe parcursul jocurilor. Vă rugăm să păstrați cu grijă aceste instrucțiuni pentru orice informații pe care le puteți găsi ulterior.

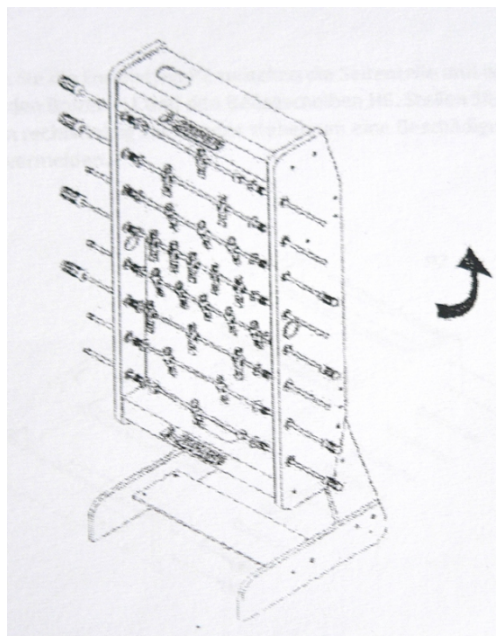

INSTRUCTIUNI

Înainte de a atașa mânerele, asigurați-vă că barele sunt într-adevăr aliniate corect. Mânerele pot fi îndepărtate doar în mod incorect.

Mingile de forbal nu sunt o jucărie! Există un pericol de inhalare pentru copiii cu vârsta sub 3 ani!

Puneți polish pentru mobilă pe o cârpă curată și ștergeți bețele de joc cu ea, pentru a le mări gradul de lubrifiere și a le face să alunece mai bine.

Pentru curățarea suprafeței exterioare, folosiți numai produse de lustruit pentru mobilă.

Acest produs este destinat exclusiv utilizării în interior

Această masă nu este proiectată pentru a fi așezată sau încărcată cu greutate mari.

Nu mâncați la masă! Firimiturile de mâncare ar putea să se înfigă în masă și să nu mai poată fi curățate.